

117335, г.Москва, ул.Вавилова, д.89

тел.: +7 495 220-50-72

факс: +7 495 220-50-73

www.domsaun.ru

E-mail: office@domsaun.ru



ECON H3

пульт управления для саун

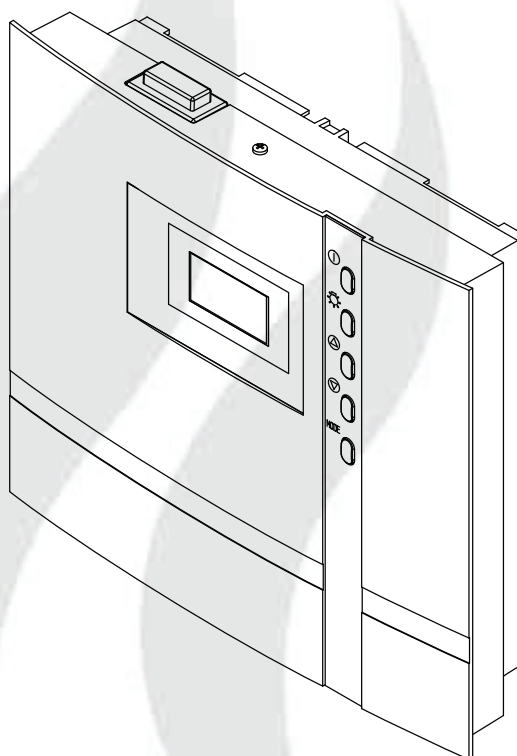

RU инструкция по монтажу и управлению

Made in Germany

CE IP x4



Русский

Содержание

Объем поставки	4
Технические данные	4
Общие замечания для пользования сауной.....	5
Общие меры предосторожности.....	6
Монтаж блока управления	8
Настенный стене.....	8
Утопленный монтаж.....	9
Проводка в стене.....	10
Подключение проводки датчиков	10
Монтаж датчика печи.....	12
Подключение электрооборудования.....	13
Подключение печи сауны	13
Подсоединение прибора расширения мощности (LSG).....	13
Подключение испарителя.....	13
Подключение светильника сауны	13
Подключение вентилятора.....	13
Монтажная схема	14
Расположение клемм на плате.....	14
Схема подключения нагревательного прибора для сауны до 9 кВт	15
Схема подключения нагревательного прибора для сауны > 9 кВт.....	15
Схема подключения испарителя	16
Монтаж и подключение опционального датчика влажности	16
Управление	17
Общие сведения.....	17
Пользовательский интерфейс	17
Кнопки управления.....	17
Базовая индикация "Режим ожидания"	18
Базовая индикация "Работает"	18
Индикация экономии энергии.....	18
Освещение в кабине.....	19
Первый ввод в эксплуатацию	20
Изменение языка	21
Изменение времени	21
Активация функции Lifeguard	21
Активация/деактивация защиты от детей.....	21
Включение печи сауны	22
Выключение печи сауны в сухом (финском) режиме.....	22

Включение печи сауны с помощью функции Lifeguard	22
Индивидуальные настройки.....	23
Температура в кабине.....	23
Влажный режим.....	24
Интенсивность влажности.....	25
Влажный режим с пропорциональным регулированием влажности.....	26
Влажный режим с датчиком влажности (по относительной влажности).....	27
Выключение системы сауны во влажном режиме.....	28
Автоматическое выключение	29
Время задержки включения (таймер)	31
Активация времени задержки включения.....	32
Деактивация времени задержки включения.....	32
Функция Lifeguard.....	33
Увеличение ограничения времени нагрева.....	34
Предохранители прибора.....	34
Сообщения о неисправностях	35
Выключатель прибора (Switch-off)	36
Адрес сервисного центра:.....	37
Гарантия.....	37
Порядок возврата товара (RMA) - указания для любой обратной доставки!	38

Объем поставки

(возможны изменения)

В объем поставки контроллера входит:

1. Плата датчика печи с предохранителем перегрева, сенсор КТУ с корпусом датчика, два шурупа 3 x 25 мм и кабель датчика длиной около 2,0 м.
2. Пластиковый пакет с тремя шурупами 4 x 20 мм.
3. Запасной предохранитель перегрева

Технические данные

Номинальное напряжение:	400 В 3N 50 Гц AC
оммутационная способность:	макс. 9 кВт активной нагрузки (режим AC1)
Расширение мощности:	расширяется за счет подключения блока расширения мощности до 36 кВт
Ограничение времени нагрева:	6 ч, 12 ч, безлимитное
Дисплей:	ж/к дисплей 65 x 37 mm с подсветкой
Размеры ВxШxГ:	220 x 250 x 67 мм
Класс защиты:	IPx4 по EN 60529 (защита от брызг)
Диапазон регулирования в режиме сухой сауны:	30 - 115°C
Диапазон регулирования в режиме влажной бани:	30 - 70°C
Регулирование влажности:	пропорциональное по времени (10 ступеней), при подключенном датчике влажности - по относительной влажности воздуха
Система датчиков:	Сенсор КТУ с предохранительным ограничителем нагрева 142°C Опциональный второй датчик температуру Опциональный датчик влажности
Характеристика регулирования:	Цифровое двухпозиционное регулирование
Контроль уровня воды:	Недостаточное количество воды приводит к выключению испарителя через 2 мин.
Освещение: макс.	Макс. 100 Вт
Свет:	Макс. 100 Вт
Режим сушки сауны:	30 мин. при 90°C после отключения влажной программы
Температура окружающей среды:	0°C до + 40°C
Температура хранения:	- 20°C до + 70C °

Общие замечания для пользования сауной

Уважаемый покупатель,

Вы приобрели высококачественный электронный прибор для сауны, который разработан и изготовлен согласно последним нормам и требованиям по безопасности и качеству.

Обращайте внимание на то, что для благоприятного типичного климата в кабине Вашей сауны должно быть обеспечено оптимальное взаимодействие кабины сауны, нагревательного прибора и прибора управления сауны.

С помощью этого пульта управления Вы сможете управлять Вашей сауной и благодаря разнообразным индивидуальным возможностям программирования получите возможность быстрого регулирования параметров работы сауны, при которых Вы будете себя чувствовать наиболее приятно.

Ощущение в сауне всегда субъективно, поэтому следует руководствоваться своими пристрастиями для того, чтобы найти подходящие установки банного климата.

Заводские настройки для финского режима работы сауны заданы на температуру 95 °С. Для влажного режима работы установлены температура 60 °С и 60% влажность.

В данной инструкции указано, как Вы можете задать климат в Вашей кабине. Хорошо ознакомьтесь с этими указаниями для быстрого и простого пользования данным прибором.

При пользовании сауной обратите внимание на то, что в кабине могут быть различные температуры. Наиболее высокая температура в кабине у потолка, в то время как у пола она самая низкая. Обратная картина наблюдается при относительной влажности. У потолка более низкая влажность, а у пола наиболее высокая.

В целях безопасности температурный датчик с предохранителем перегрева устанавливается над печью на потолке кабины, так как там обычно наиболее высокая температура.

Ввиду этого возможны существенные

различия в показаниях температуры датчиком на потолке и термометром на стене сауны.

Так, например, при заданной температуре 100 °С на термометре можно наблюдать величину температуры от 85 °С до 90 °С. Это соответствует обычным температурным перепадам в кабине.

Обращайте внимание на гигиену и используйте полотенце, чтобы капли пота не попадали на дерево.

Чтобы защитить Вашу сауну от возможных повреждений из-за частого влажного режима работы сауны, рекомендуем после каждого влажного режима прогревать (просушивать) кабину.

В плохо проветриваемом помещении для улучшения оттока влажного воздуха дополнительно можно использовать вентилятор.

Чтобы избежать сквозняков в сауне, не следует включать вентилятор во время пребывания в сауне. Вентилятор можно использовать, если это рекомендовано изготовителем кабины.



Из-за опасности пожара следите за тем, чтобы перед началом нагрева на печи сауны не было никаких предметов. Опасность возгорания!

Общие меры предосторожности

Этот прибор могут использовать дети от 8 лет, а также лица с ограниченными физическими, сенсорными или умственными возможностями, либо с недостатком опыта и знаний при условии нахождения под присмотром либо получения указаний о безопасном использовании прибора и вытекающего из этого понимания опасности. Детям запрещается играть с прибором. Уход и техобслуживание пользователем не должны производиться детьми без присмотра.

За детьми необходим постоянный присмотр, чтобы они не играли с прибором.



Внимание: Прибор запрещается устанавливать в закрытых шкафах и отделять деревянным корпусом!

Электропроводку должен производить только опытный специалист-электрик.

Необходимо выполнять предписания Вашего энергопредприятия.



Внимание – опасно для жизни: Не проводите самостоятельно ремонт или монтаж прибора. Кожух корпуса может открывать только специалист.

Обращайте внимание на монтажные размеры, которые указаны в инструкции по монтажу, особенно при установке температурного датчика. Температура

над печью влияет на регулировку общей температуры. Только при правильном монтаже будут соблюдаться предельные температурные величины и будут обеспечены минимальные колебания температуры на лежаке в сауне.

Прибор следует использовать только для регулирования печи сауны до 9 кВт. (В сочетании с прибором расширения мощности до 36 кВт.)

При монтаже и ремонтных работах прибор необходимо отключить от сети, т. е. отключить предохранители и главный выключатель.

Необходимо обращать внимание на указания изготовителя печей для саун, касающиеся безопасности при монтаже прибора.

Соблюдайте также предписанные величины и указания производителя кабин.



При использовании блоков управления, имеющих возможность дистанционного управления (модуль GSM, дистанционная кнопка и т. д.) или отложенного во времени включения (предварительно заданное время, недельный таймер и т. п.), при коммерческом использовании требуется защита от включения с накрытым нагревательным прибором. (Защитный кожух типа 1-5 или S-Guard).



Внимание!

Уважаемый клиент,

Согласно действующим правилам электроподключение печи и управления сауны допускается только специалистом авторизованной электротехнической фирмы. Обращаем Ваше внимание на то, что в гарантийном случае требуется предъявление копии счета исполнителя (электротехнической фирмы).

Монтаж блока управления

Крепление к стене

Блок управления разрешается устанавливать только вне кабины. В качестве места монтажа выберите подходящую внешнюю стену кабины, напр., на которой с внутренней стороны закреплена печь сауны. Если для электромонтажа уже проведены полые трубы, то положение блока управления предопределяется ими. Монтаж производится согласно настоящей инструкции:



Рис. 1

Снимите кожух блока управления. Для этого удалите винт на верхней стороне корпуса и снимите переднюю часть корпуса путем поворота вверх и на себя (рис. 1).

Настенный монтаж

1. Отверстия $\varnothing 3$ мм для входящих в объем поставки шурупов 4 x 20 мм размещаются соответственно указанным на рис. 3 + 3.1 размерам.
2. В верхнее центральное отверстие сверните один из шурупов. За этот шуруп навешивается блок управления. Для этого оставьте выступ шурупа прибл. на 3 мм (рис. 3.2).
3. Навесьте блок управления на винт, выступающий на 3 мм, в верхнем крепежном отверстии. Вставьте входящие в комплект поставки резиновые уплотнители в отверстия с задней стороны корпуса, а затем проведите через эти отверстия соединительный кабель.

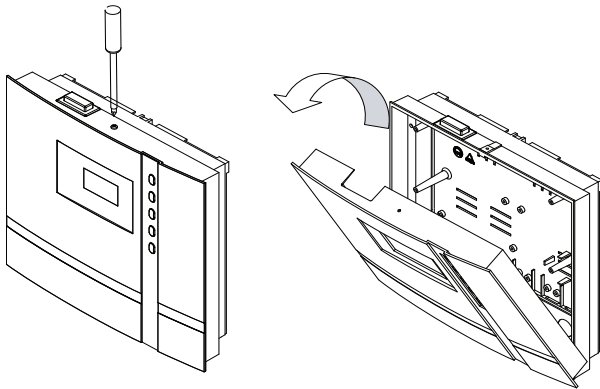
Прочно привинтите нижнюю часть корпуса через нижние отверстия к стене кабины. Рис. 4



Рис. 3



Рис. 3.1

Рис. 3.2

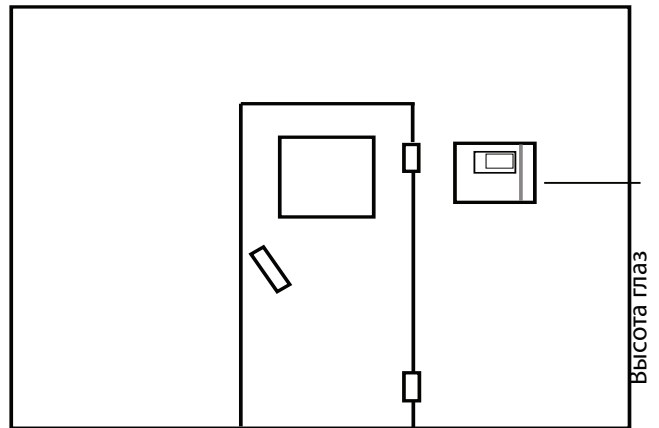

Отверстия для следующих проводов: Сетевая подводка; подводящий провод печи; подводящий провод испарителя; вентилятор

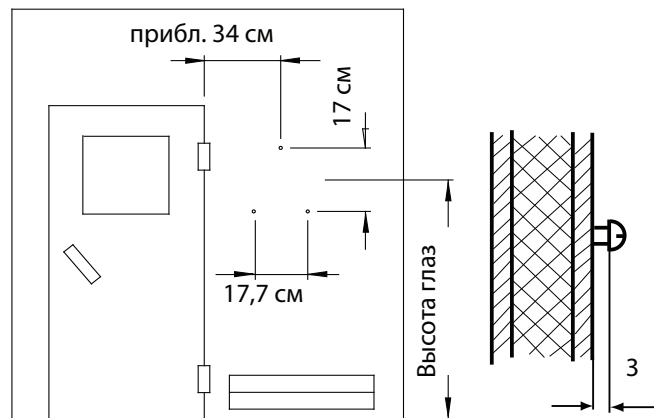
Отверстие для проводов датчика

Рис. 4

Проводка в стене

1. Сделайте выемку в стене глубиной мин. 3,5 см согласно размерам, приведенным на рис.5.



Рис. 5

2. Вставьте входящие в объем поставки резиновые уплотнители в отверстия с задней стороны корпуса, а затем проведите через эти отверстия соединительный кабель.
3. Расположите систему управления в проеме стены и закрепите ее с помощью 4 шурупов.

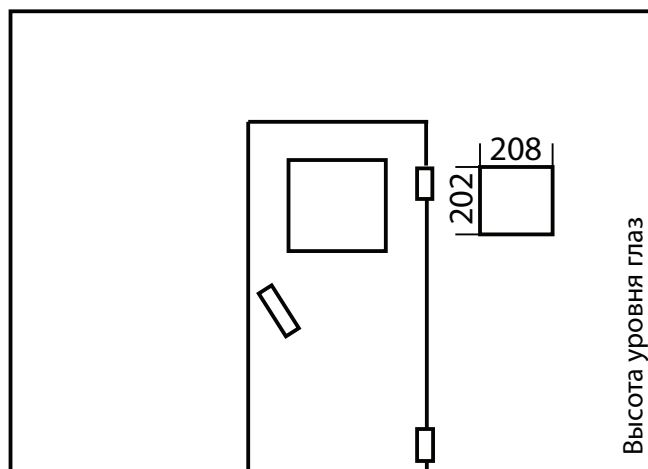
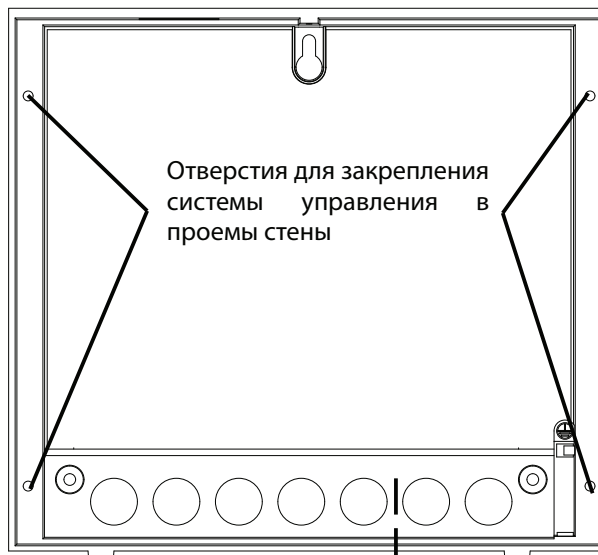

Отверстия для следующих проводов:
Сетевая подводка
Подводящий провод печи
Подводящий провод испарителя
Лампа
Вентилятор

Отверстие для проводов датчика

Рис. 6

Подключение проводки датчиков

Проводка датчиков и сетевые провода нельзя прокладывать вместе и проводить через общий ввод. Их общая прокладка ведет к неисправностям электроники, например к вибрации контакторов. Если общая прокладка неизбежна или длина проводки превышает 3 м, следует использовать экранированную проводку датчиков (4 x 0,5 мм²).

Экранировка (оплётка) подключается в блоке управления на массу.

Обращаем Ваше внимание, что указанные здесь размеры относятся к значениям, заданным при испытании устройства по стандарту EN 60335-2-53. Принципиально монтировать датчик печи в месте, где ожидается самая высокая температура. Обзор места монтажа датчика приведен на рис. 7 - 9.

2. Просверлите отверстие для кабельного ввода, предпочтительнее по центру профильной доски.
3. Проденьте проводку датчика через отверстие и закройте проводку датчика согласно рис. 10.
4. Проводку ограничителя (белая) и датчик температуры (красный) подключите на клеммы платы датчика согласно рис. 10. После этого вставьте до щелчка плату датчика в корпус.
5. Подведите проводку датчика к блоку управления и проведите сквозь правый кабельный ввод в корпус. Проложите проводку датчика внутри блока управления, как это показано на рис. 11. Подсоедините проводку датчика согласно рис. 12. Для этого штекер временно извлекается из разъема X2 и снова вставляется после подсоединения.



Монтаж датчика печи

1. Датчик печи монтируется в кабинах размером до 2 x 2 м согласно рис. 7 и 8, а в кабинах большего размера согласно рис. 7 и 9.



Рис. 7



Рис. 8

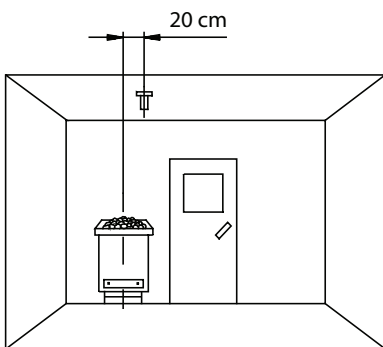

Рис. 9

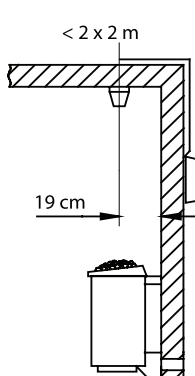

Рис. 10

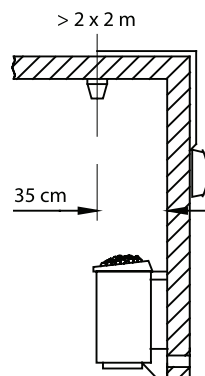

Рис. 11

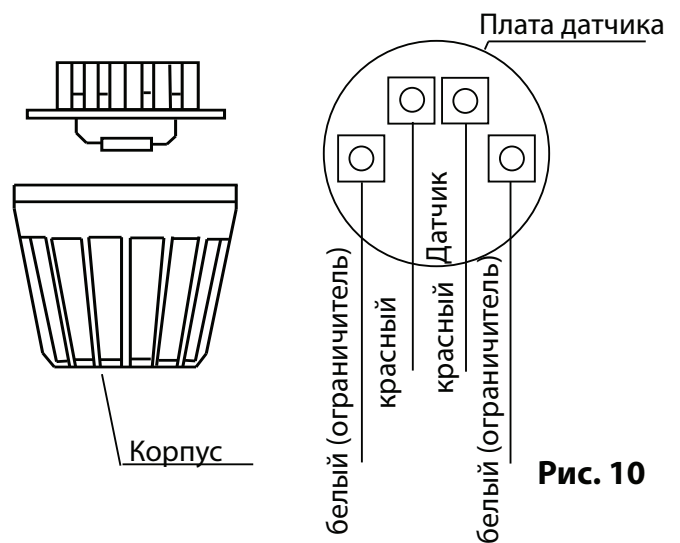

Рис. 12

6. После завершения монтажа и ввода блока управления в эксплуатацию следует проверить предохранитель перегрева на короткое замыкание. Для этого отсоедините один из белых проводов в корпусе датчика. На дисплее появится соответствующее сообщение о неисправности.

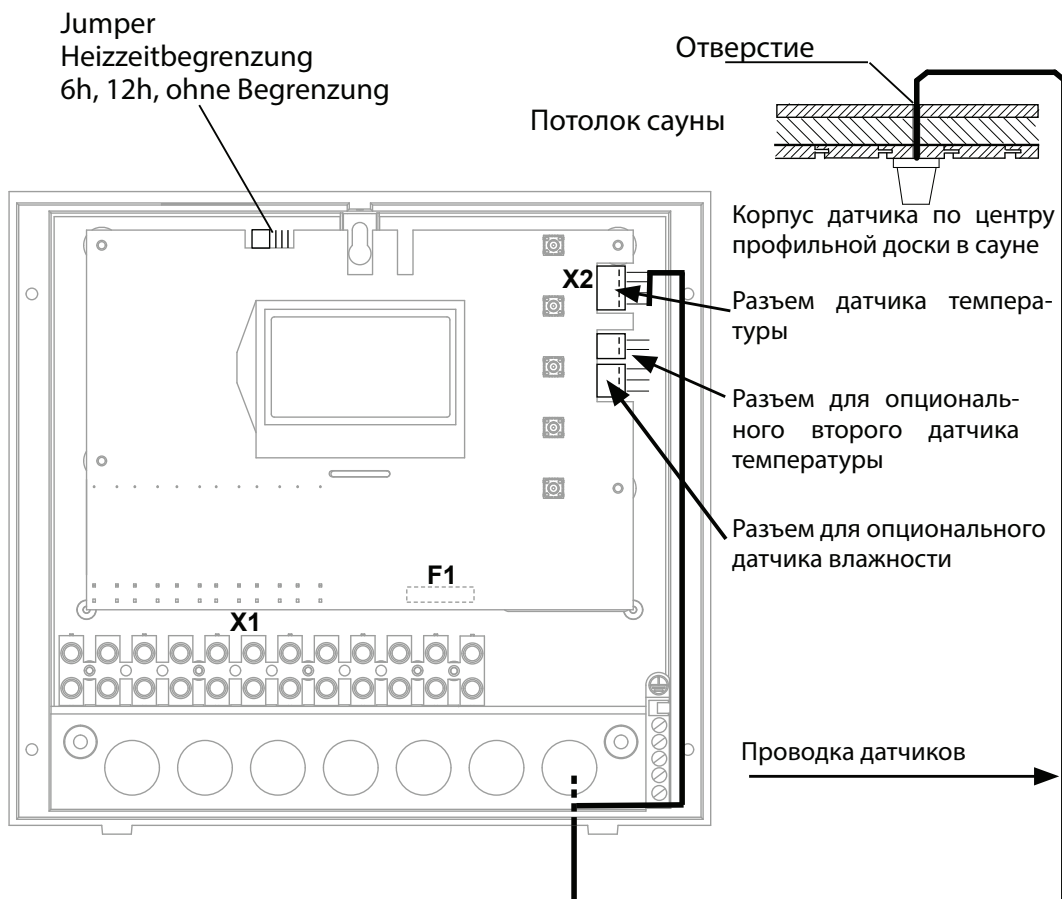

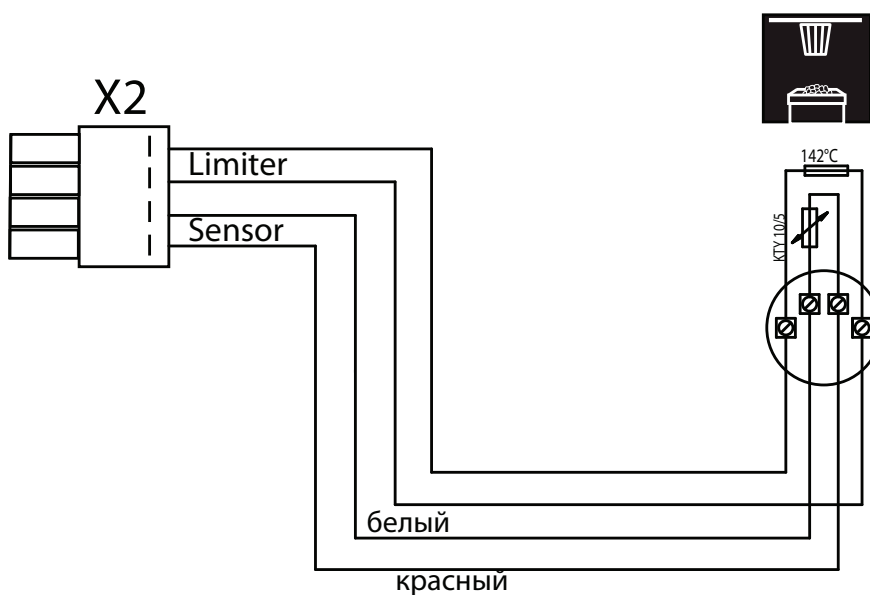
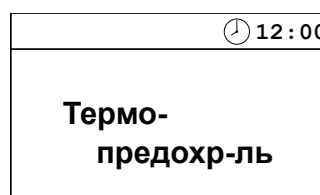
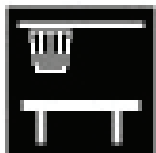

Монтаж опционального датчика температуры

Место монтажа: Второй датчик температуры монтируется над задним лежаком, напротив печи, согласно инструкции, на потолке сауны.

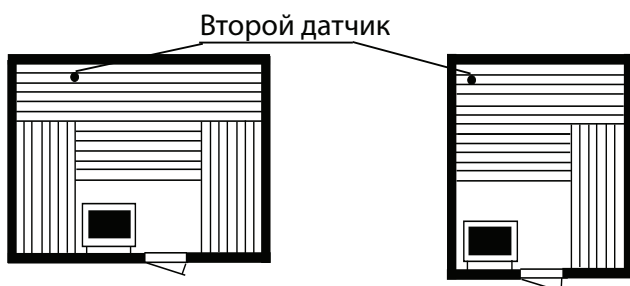

Второй датчик подключается к пульту управления 2-жильным проводом в силиконовой оплетке к соответствующим клеммам с правой стороны платы (см. рисунок).

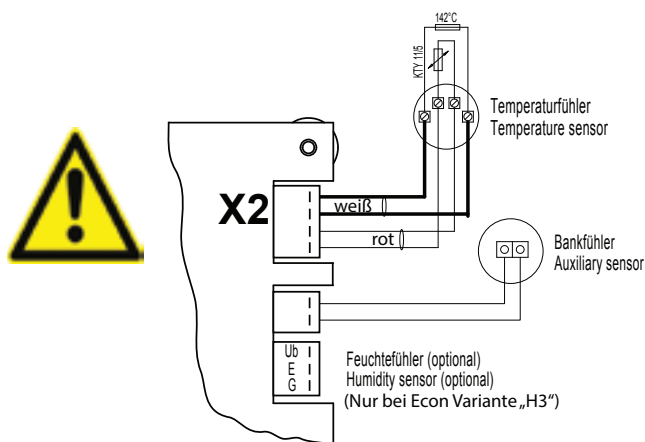

При правильном подключении пульт управления автоматически распознает второй датчик после включения.

При сбоях во втором датчике появится одно из следующих сообщений:

„Дефект 2 датчика“ - разрыв цепи в подключении или дефект в самом датчике.

oder

„КЗ 2 датчика“ - короткое замыкание в цепи датчика.

В таком случае пульт управления и датчик должны быть проверены квалифицированным специалистом. При дефекте датчик должен быть заменен. Датчик должен иметь сопротивление около 2 kΩ при 20 °C.

Вы можете временно деактивировать второй датчик в случае его сбоя, чтобы иметь возможность продолжать пользоваться сауной. Для этого отключите пульт от сети, отсоедините датчик и вновь подайте питание.

При устранении дефекта и подключении питания к пульту управления датчик будет автоматически опознан.

Подключение электрооборудования

Подключение электрооборудования разрешается выполнять только электромонтеру с допуском и при соблюдении директив местного предприятия энергоснабжения и VDE.

Принципиально разрешается выполнять только одно фиксированное подключение к сети, причем следует предусмотреть устройство, которое позволяет отсоединять установку с раствором контактов минимум 3 мм от сети по всем полюсам.

Все электроустановки и соединительные провода, которые прокладываются внутри кабины, должны быть рассчитаны на окружающую температуру не менее 170°C.

Сетевой подводящий провод прокладывается к блоку управления и подключается к входным клеммам сети.

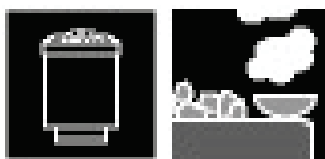

Подключение печи сауны

Монтировать печь сауны и испаритель в соответствии с руководством по монтажу производителя перед воздухозаборником.

Провести силиконовый провод через полую трубу к блоку и подключить к соответствующим клеммам согласно схеме подключений.

Указание: при отсутствии полых труб следует просверлить отверстие рядом с воздухозаборником и через него вывести наружу кабельную проводку печи и подвести её к соответствующим клеммам в блоке управления. Для защиты провода от внешнего воздействия следует выполнять скрытую проводку. Поэтому используйте подходящий кабельный канал или трубу из ПВХ, по которой провод можно провести к блоку управления.



Подсоединение прибора расширения мощности (LSG)

Более подробную информацию можно найти в руководстве по монтажу LSG

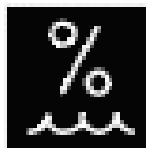

Подключение испарителя

Для подключения испарителя используйте также силиконовый соединительный кабель 4 x 1,5 мм².



Внимание: При подключении испарителя внимательно следите за правильностью подключения трубопроводов водяной ванны (ВВ) и количества воды (КВ). При их перепутывании функция недостатка воды испарителя не работает, термостат шунтирован. В результате это приводит к перегреву испарителя. Существует опасность возгорания!

Блок управления распознает недостаток воды, если на входе WM блока управления потенциал становится нулевым.

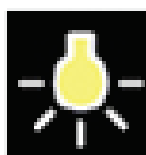

Подключение светильника сауны

Светильник сауны должен иметь брызгозащиту (IPx4) и быть устойчивым к влиянию окружающей температуры. Светильник сауны можно монтировать в любом месте, но ни в коем случае не рядом с поднимающимся от печи потоком горячего воздуха.

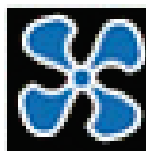

Подключение вентилятора

Вентилятор должен иметь брызгозащиту (IPx4) и быть устойчивым к влиянию окружающей температуры.

Вентилятор может быть смонтирован в любом месте, но ни в коем случае не вблизи восходящего потока горячего воздуха печи и как можно дальше от места установки ИК-излучателя (вентилятор не должен находиться в зоне его прямого излучения).

Монтажная схема

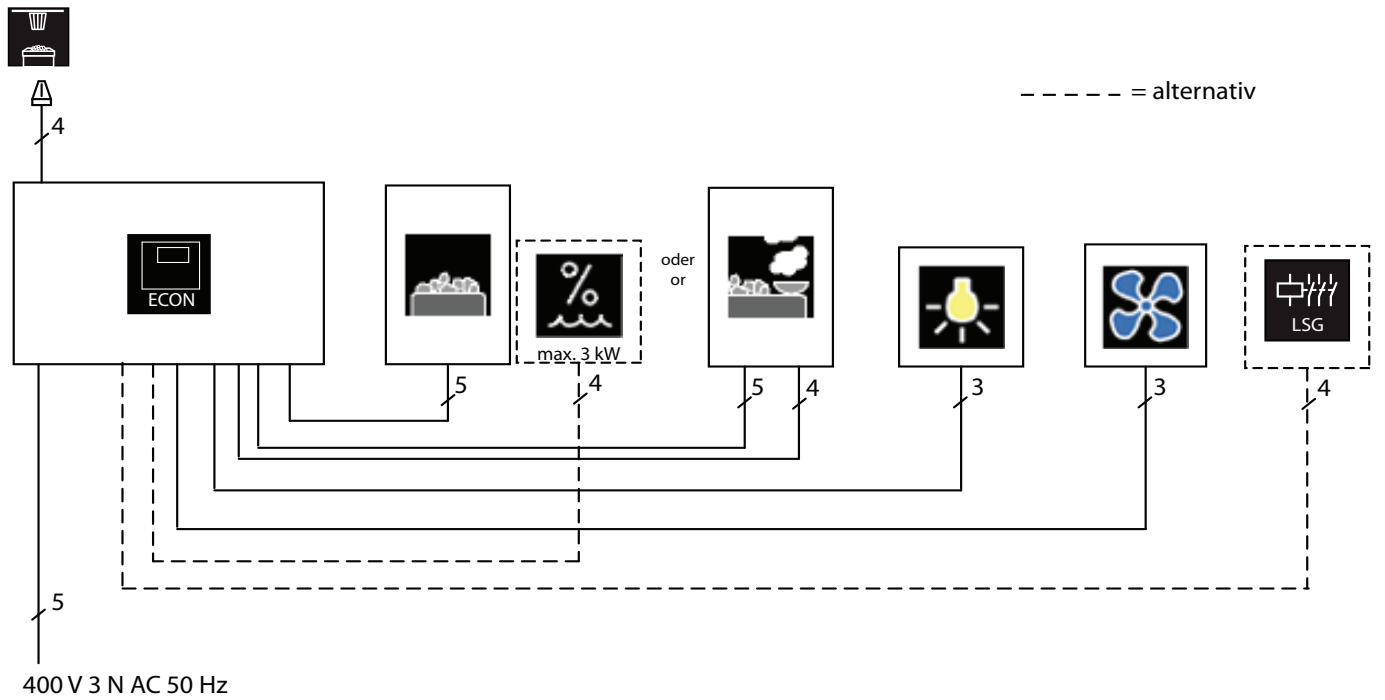

Расположение клемм на плате

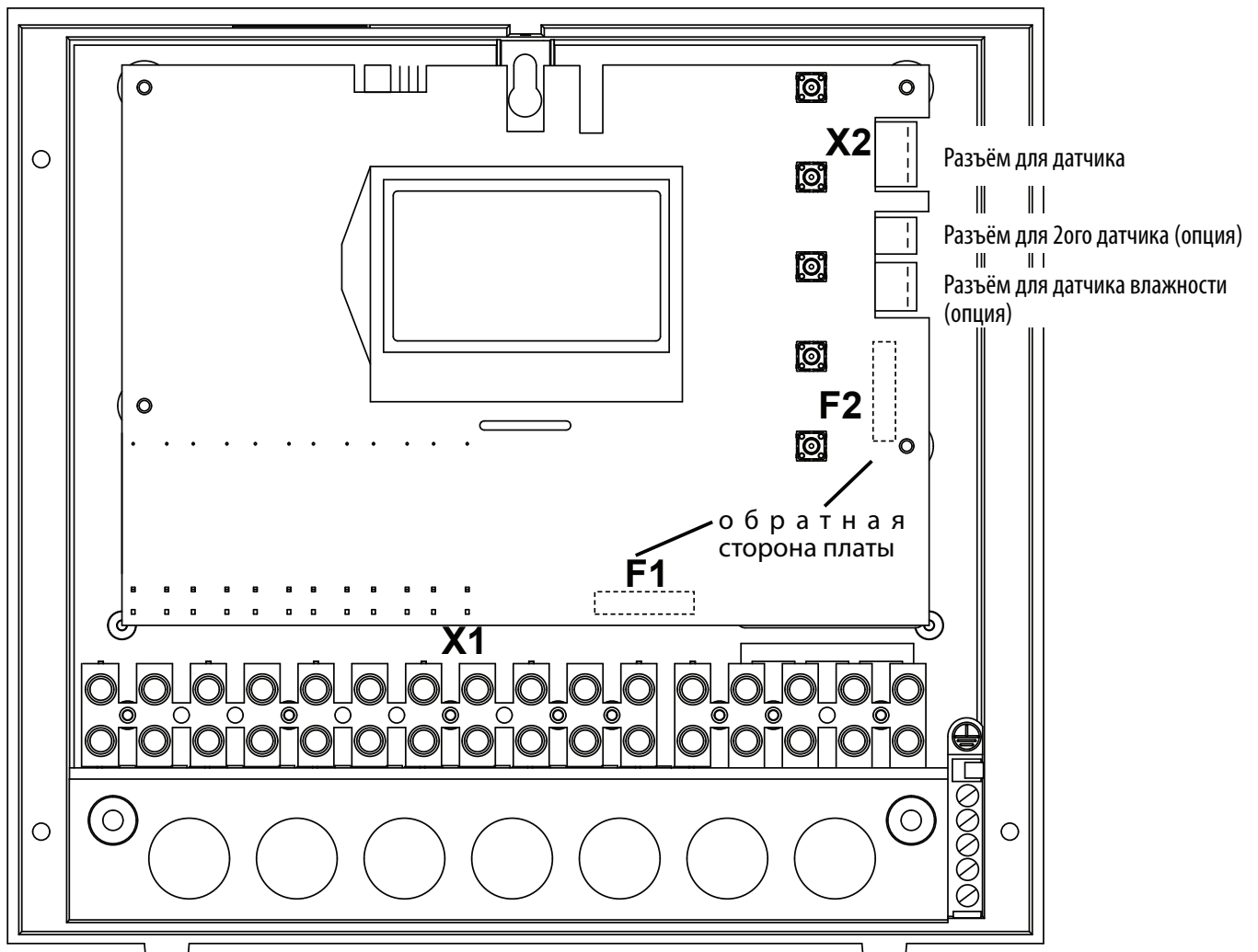

Подключение нагревательного прибора для сауны до 9 кВт

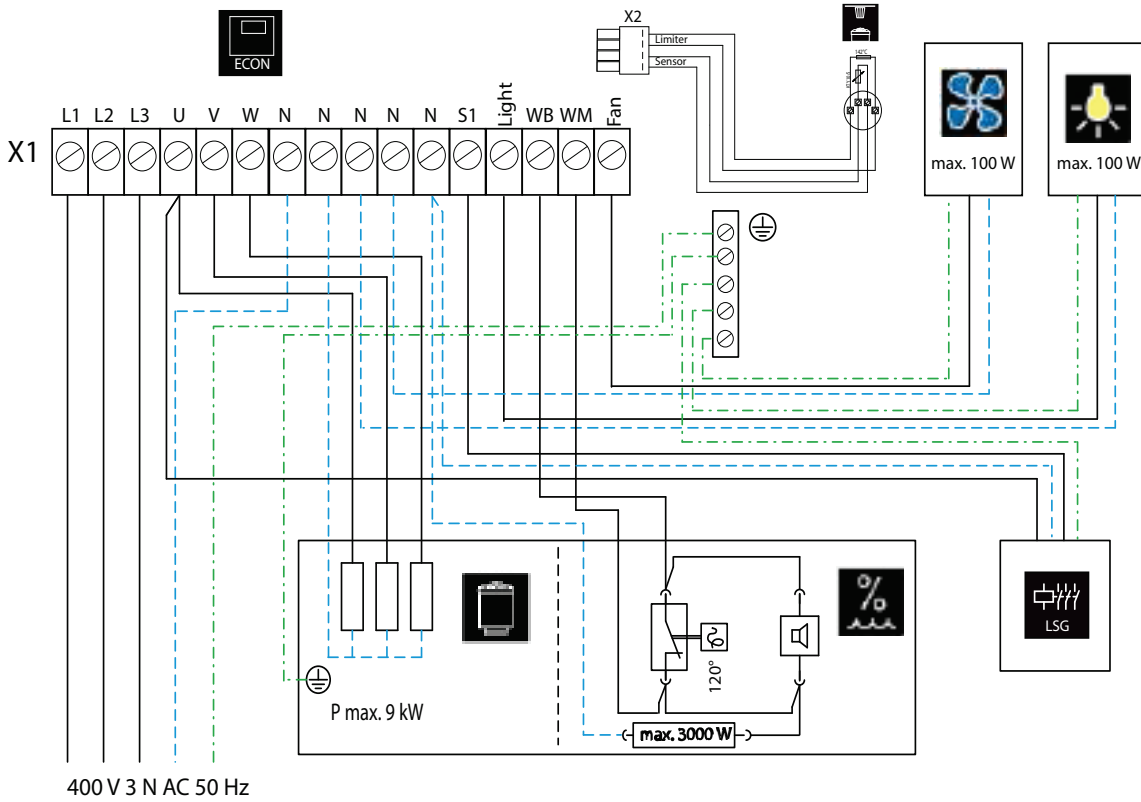

Внимание: всегда подключайте нулевой провод (N) печи сауне. При влажном режиме работы отключается фаза печи сауны, т. е. нагрузка на отопление в таком случае несимметрична. В результате нулевой провод уже не обесточен.

Подключение нагревательного прибора для сауны > 9 кВт



Схема подключение испарителя



ВНИМАНИЕ

При подключении испарителя выход "W" нагревательного прибора для сауны переключается на клемму "Wb" к испарителю.

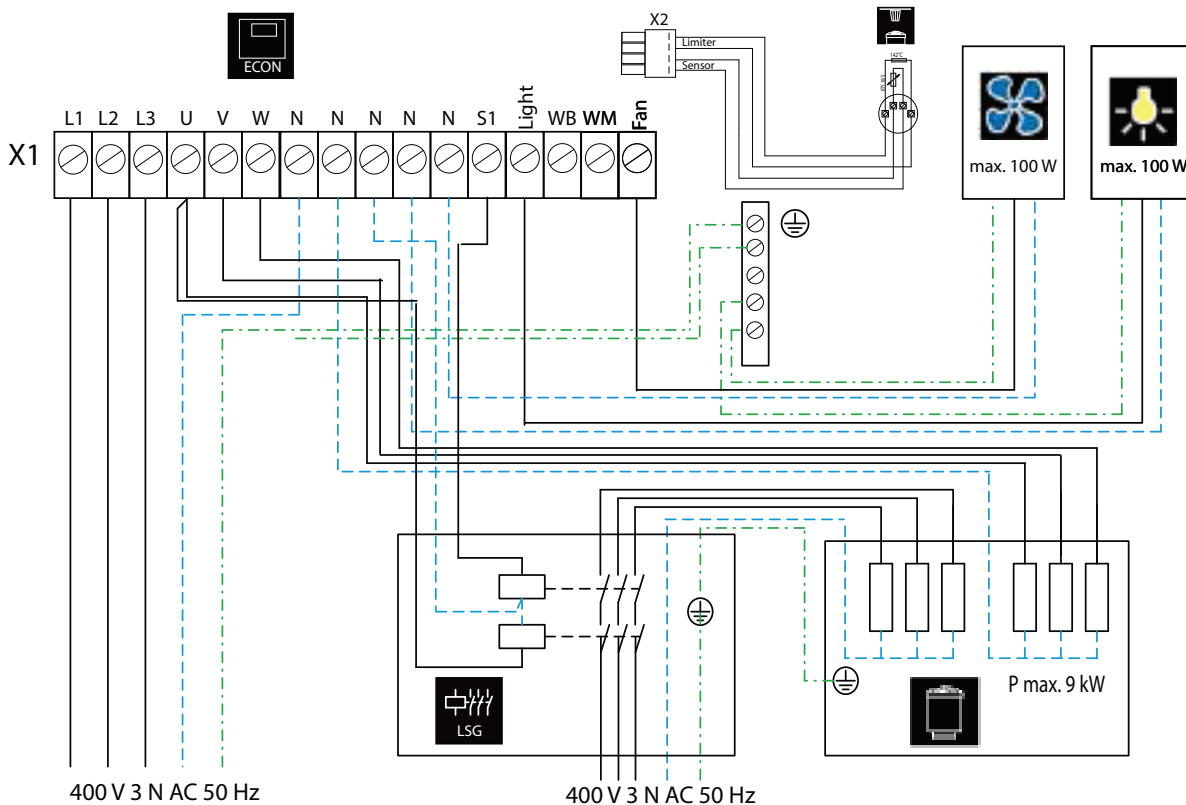
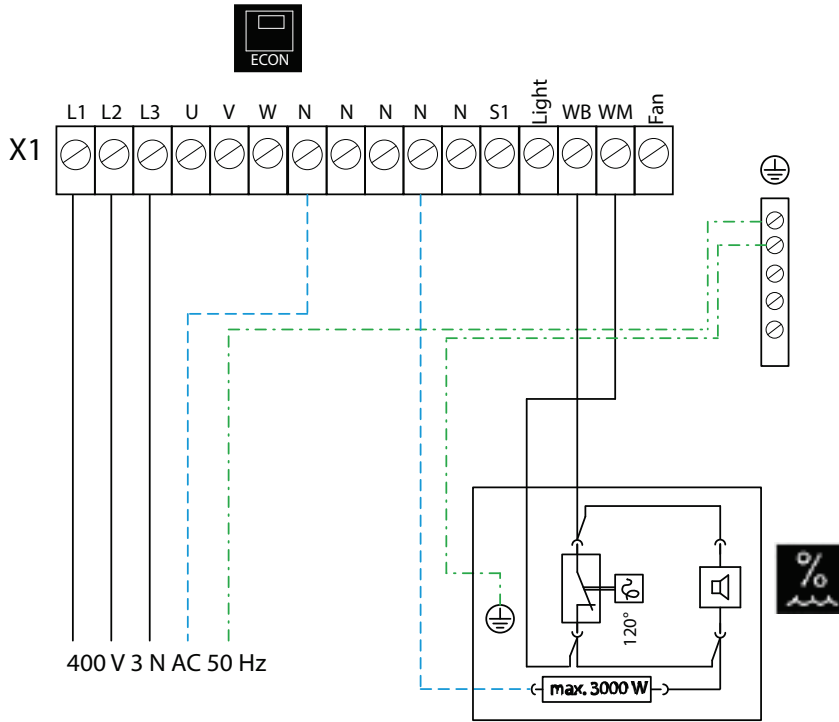
В таком случае нагревательный прибор для сауны работает только на 2/3 мощности.



Монтаж датчика влажности (опция)

1. Датчик влажности монтируется в сауне по центру на противоположной от печи стене на высоте около 150 см.
2. Схема подключений контактов в датчике дана на Рис.12.
3. Achten Sie genau auf korrekten Anschluß - Falschanschluß kann zum Defekt des Fühlers führen.

датчик влажности



Рис. 12

Датчик влажности подключается к пульту управления сауной согласно схеме, данной на Рис. 13.

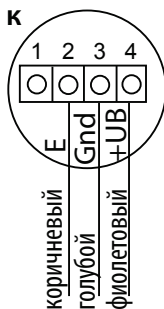

Рис. 13

Регулировка климата через датчик влажности происходит на основе таблицы данной на Рис. 14. Значения слева от кривой (зеленая зона) являются допустимыми и могут быть запрограммированы.

Таблица допустимых значений по норме EN 60335-2-53:2012

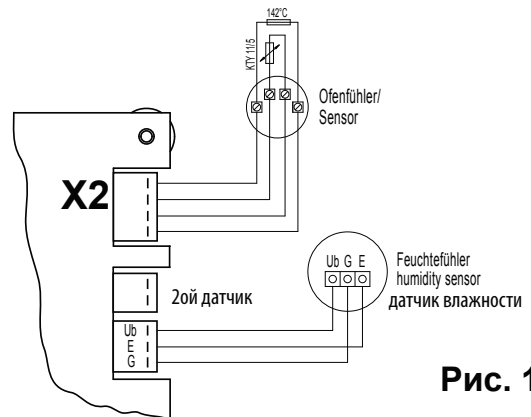

Рис. 14

допустимые значения

запрещенные значения

Управление

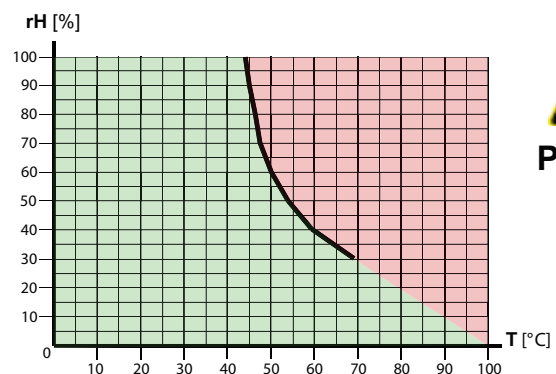
После монтажа установки со всеми ее компонентами и закрепления всех крышек Вы можете вводить систему сауны в эксплуатацию.

На следующих страницах представлены возможности, которые предлагает Вам система управления.

Общие сведения

Пользовательский интерфейс

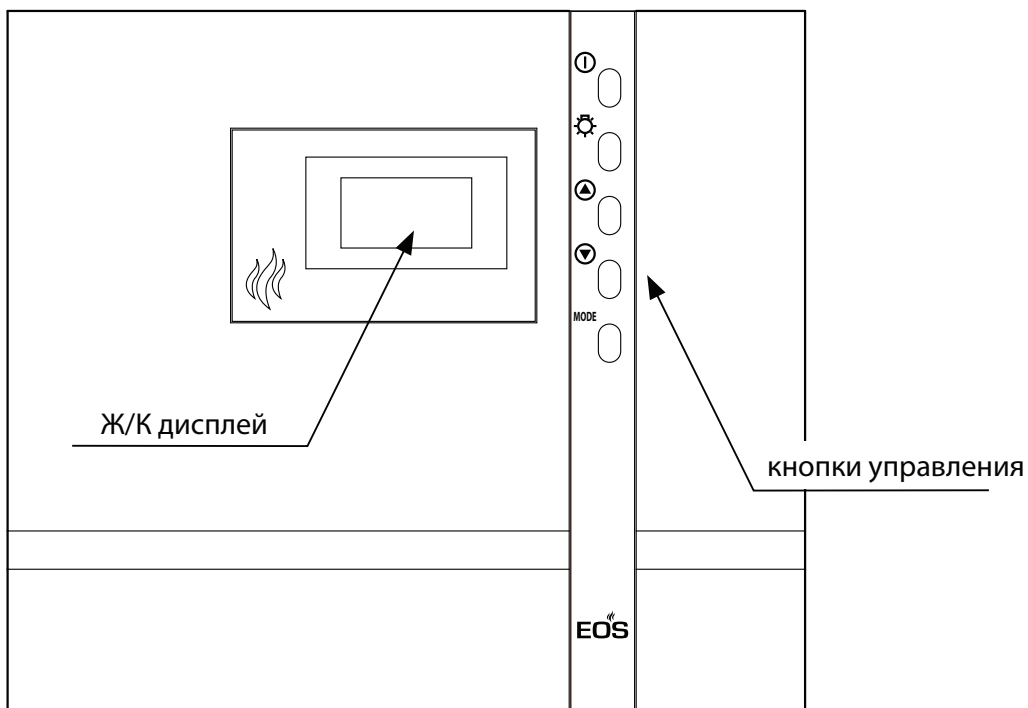



Кнопки управления

 = Установка Вкл - Выкл

 = Освещение в кабине

MODE = Режим программирования

 = Увеличить значение, следующая функция

 = Уменьшить значение, следующая функция

Базовая индикация "Режим ожидания"

появляется, если установка находится в режиме ожидания.

К этой индикации осуществляется также возврат из других пунктов меню, если >15 секунд не выполняется никаких действий.

	🕒 12:00
Температура	30°C
Влажность	▬▬▬▬
Авто-стоп	5:59
Время включ	---:--

Базовая индикация "Работает"

появляется, если установка находится в режиме работы.

К этой индикации осуществляется также возврат из других пунктов меню, если > 15 секунд не выполняется никаких действий.

☀️	🕒 12:15
Температура	30°C 📶
Влажность	▬▬▬▬
Авто-стоп	5:59
Время включ	---:--

Отображение процесса нагрева:

Во время фазы нагрева полоски за индикацией температуры постоянно заполняются. Если заданная температура достигнута, эти полоски отображаются заполненными.



Индикация экономии энергии

Если прибор не используется, то он переключается в режим экономии энергии. Спустя 5 минут, по аналогии с заставкой экрана на Вашем ПК, появляютсядвигающиеся часы. Спустя еще 15 минут выключается задняя подсветка дисплея.

Нажатием любой из кнопок Вы вернетесь к базовой индикации режима ожидания.

При любых настройках действительно следующее:

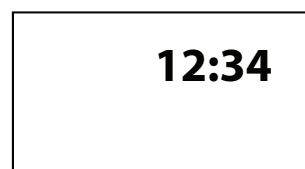

В верхней части индикации отображается



Символ освещения
(Если включено освещение)



Символ часов

12:00 Текущее время

В зависимости от выбранного режима работы могут отображаться следующие символы.



Фаза сушки сауны
(после влажного режима)





Защита от детей активна



Таймер задержки включения (активное состояние).

Чтобы адаптировать отдельные значения в соответствии с пожеланиями, в режиме ожидания необходимо нажать кнопку **MODE**.

После этого изменяемый параметр выделяется черным фоном и может быть выбран с помощью кнопок  или .

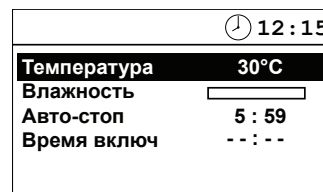

Мигающие на дисплее параметры могут быть изменены и приведены в данной инструкции, как это показано сбоку.



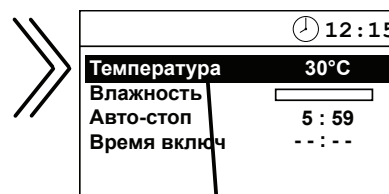

Повторное нажатие кнопки **MODE** возвращает Вас на уровень программирования.

Теперь обозначение параметра мигает, а изменяемое значение выделено черным фоном.



изменяемый параметр

изменяемое значение

Выделенное черным фоном значение может быть изменено с помощью кнопок  или .

Все настройки, выполненные в режиме ожидания, подтверждаются путем нажатия **MODE** > 3 секунд и сохраняются в приборе.

Параметр перестает мигать, и новое значение принимается до повторного изменения.

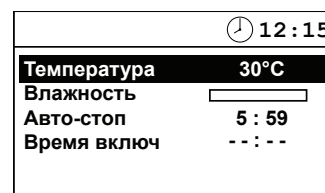

Если >15 секунд не нажимается ни одна кнопка, прибор переключается на базовую индикацию. Все ранее предпринятые изменения не сохраняются.

Освещение в кабине

При каждом включении системы сауны автоматически включается освещение в кабине. В верхнем левом углу дисплея отображается символ . После выключения системы сауны освещение в кабине гаснет с задержкой в 30 минут.



Независимо от состояния системы сауны с помощью кнопки  можно в любое время включить или выключить освещение в кабине.

Первый ввод в эксплуатацию

При первом включении (либо после длительного перерыва в обесточенном состоянии) Вам необходимо задать базовые параметры: язык интерфейса, текущее время и включить/выключить функцию Life-Guard. После этого прибор перейдет в режим ожидания.

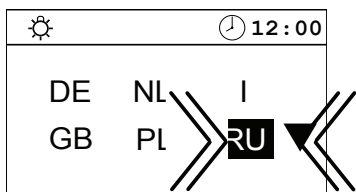
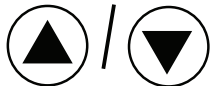
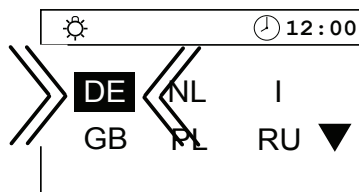

MODE > 3 секунд

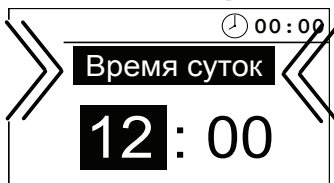
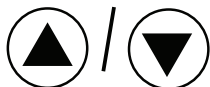
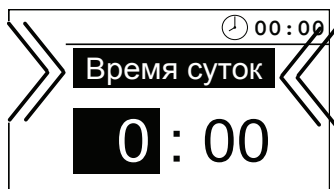

MODE

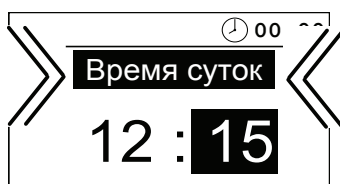
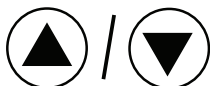
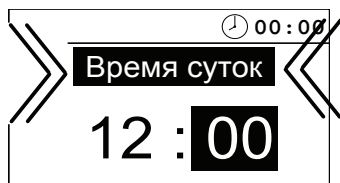

MODE > 3 секунд

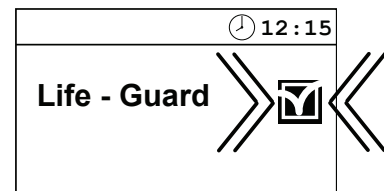
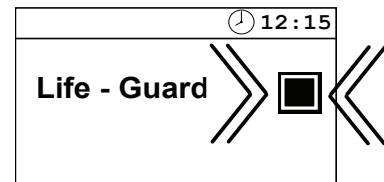

MODE > 3 секунд

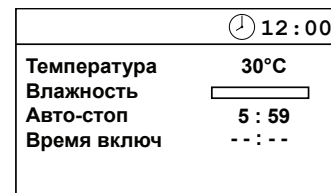

Изменение языка

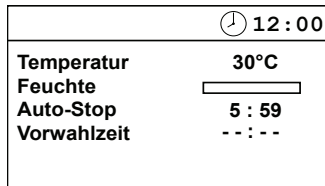

MODE &



/

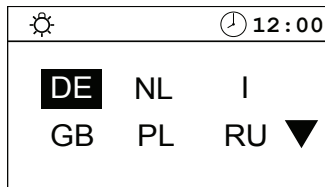

MODE

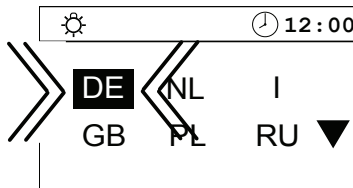

/

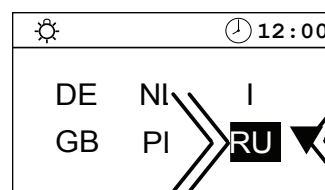

MODE > 3 секунд

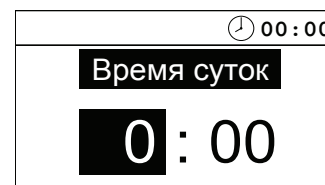

Изменение времени

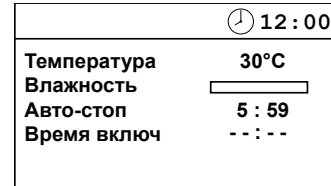

MODE &

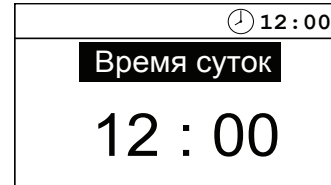

MODE

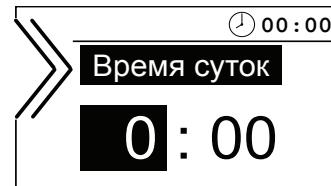

/

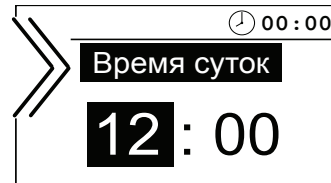

MODE

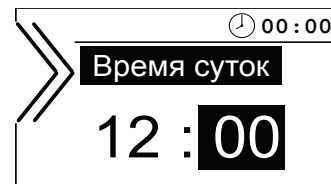

/

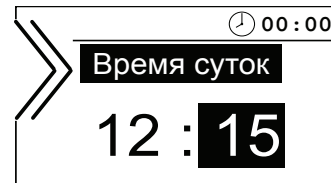

MODE > 3 секунд

Активация функции Lifeguard

Функция Lifeguard представляет собой задаваемое, относительно небольшое время, например, 20 минут, после истечения которого отключается установка сауны, кроме освещения в кабине. После истечения этого времени установка может быть повторно включена путем нажатия кнопки **MODE** на заданное время.

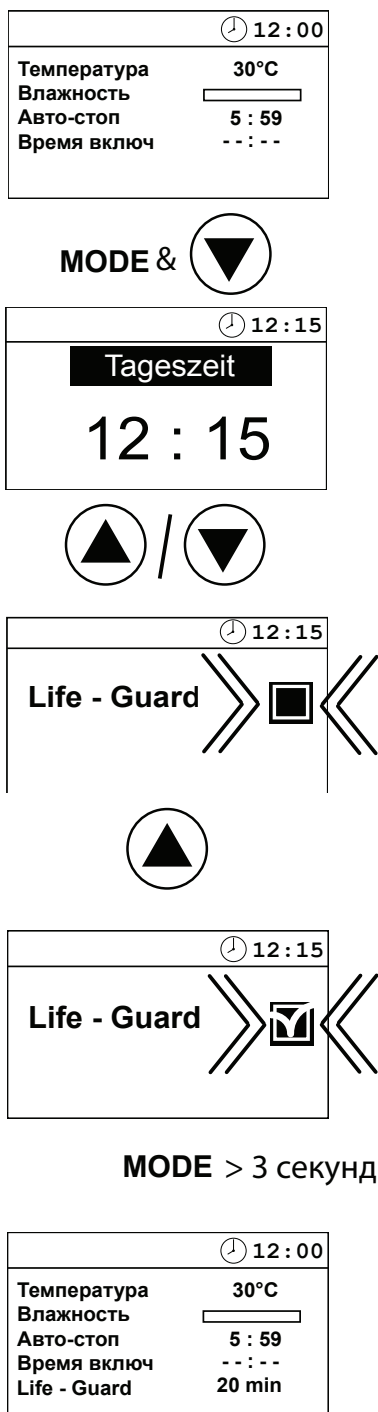

Активация/деактивация защиты от детей

Если активирована защита от детей (символ ключа виден в верхней части индикации), можно включить только освещение в кабине. Все другие кнопки не работают. Активация/деактивация защиты от детей может быть предпринята как в режиме ожидания, так и в режиме работы. В режиме работы установку можно лишь выключить.

Активация

Режим ожидания

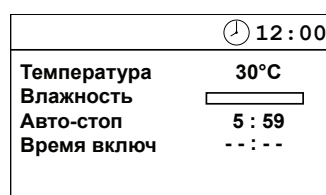

Режим работы

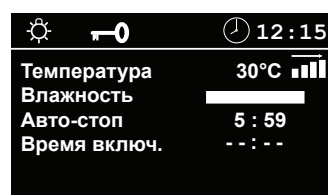
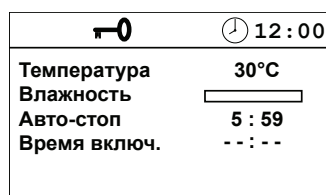
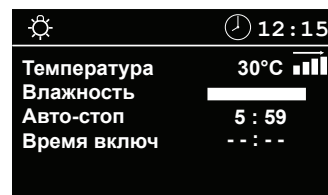

Деактивация

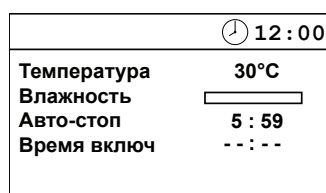
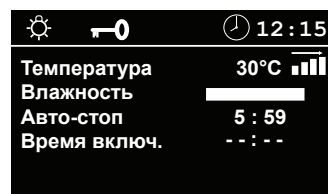
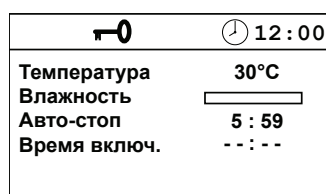

Включение нагрева сауны

🕒 12:00	
Температура	30°C
Влажность	▬
Авто-стоп	5 : 59
Время включ	--:--

🔌 > 3 секунд

🕒 12:15	
Температура	30°C 📶
Влажность	▬
Авто-стоп	5 : 59
Время включ	--:--

Включение нагрева сауны с помощью функции Lifeguard

🕒 12:00	
Температура	30°C
Влажность	▬
Авто-стоп	5 : 59
Время включ	--:--
Life - Guard	20 min

🔌 > 3 секунд

🕒 12:15	
Температура	30°C 📶
Влажность	▬
Авто-стоп	5 : 59
Время включ	--:--
Life - Guard	20 min

Теперь печь сауны нагревается в нормальном режиме, без времени функции "Lifeguard". К активации функции "Lifeguard".

MODE

Выключение системы сауны в режиме по финскому типу

🕒 12:15	
Температура	30°C 📶
Влажность	▬
Авто-стоп	5 : 59
Время включ	--:--

Время автоматического выключения / 🔌

🕒 12:00	
Температура	30°C
Влажность	▬
Авто-стоп	5 : 59
Время включ	--:--

🕒 12:15	
Температура	30°C 📶
Влажность	▬
Авто-стоп	5 : 59
Время включ	--:--
Life - Guard	20 min

После истечения времени функции "Lifeguard" печь сауны отключается, и весь дисплей мигает.

🕒 12:15	
Температура	30°C 📶
Влажность	▬
Авто-стоп	5 : 59
Время включ	--:--
Life - Guard	20 min

Теперь заново ввести в эксплуатацию

MODE

🕒 12:15	
Температура	30°C 📶
Влажность	▬
Авто-стоп	5 : 59
Время включ	--:--
Life - Guard	20 min

или выключить установку



Внимание:

При активном режиме Life-Guard невозможно изменение температуры или влажности если сауна находится в состоянии нагрева (включена).

🕒 12:00	
Температура	30°C
Влажность	▬
Авто-стоп	5 : 59
Время включ	--:--

Индивидуальные настройки

В дальнейшем мы представим Вам возможности, позволяющие адаптировать систему управления в соответствии с Вашими индивидуальными потребностями. Отдельные параметры могут быть изменены в режиме ожидания или в режиме работы и сохранены в приборе. Изменения, предпринятые в режиме работы, сразу же вступают в силу.

Температура в кабине Диапазон настроек:

Режим работы по финскому типу 30 - 115°C
Влажный режим 30 - 70°C

В режиме ожидания

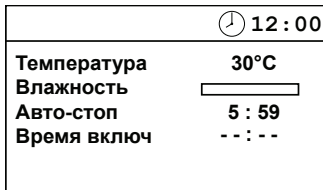

MODE

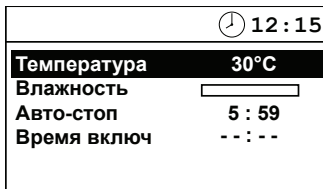

MODE



MODE > 3 секунд

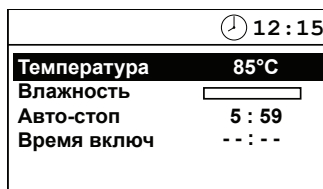

15 секунд / [Power button icon] > 3 секунд

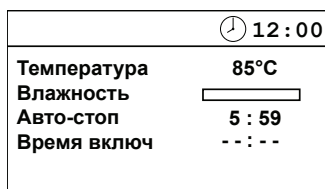

В режиме работы



MODE



MODE

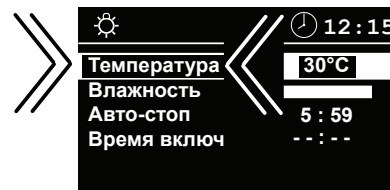

MODE > 3 секунд



15 секунд

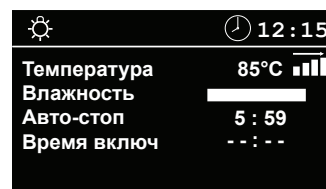



Влажный режим при пропорциональном контроле влажности

Условием для влажного режима является подключение испарителя до 3 кВт. Блок управления включает испарителя пропорционально по времени по заданному значению влажности.

Указание: Во время включения испарителя печь работает только с двумя фазами, то есть одна из фаз переключается на испаритель. При симметричной проводке печи (мощность накала на фазу) впредь выключена 1/3 мощности накала печи сауны. Это служит для защиты пользователя от слишком высоких температур, а также для ограничения включаемой мощности до 3 кВт на фазу.

Достижимая влажность сильно зависит от геометрии кабины сауны, используемой печи саны и мощности испарения. Поэтому Вам следует подобрать индивидуальный климатический режим. Всегда выбирайте сначала температуру (от 30 до 70°C), а затем влажность..

При оптимально адаптированной печи и испарителе к кабине сауны могут быть достигнуты приведенные в таблице значения влажности при продолжительности включения 100%

Температура	Относ. влажность
60 °C	50%
50 °C	60%
40 °C	70%
30 °C	80%

Эти достижимые значения выше фактически требуемых значений. Поэтому после нагрева уменьшите значения. Следите за тем, чтобы температура воздуха у самого потолка кабины была максимальной, а относительная влажность воздуха соответственно низкой. С падением температуры от потолка до пола кабины увеличивается относительная влажность воздуха.

Следующая диаграмма отражает значения температуры в зависимости от относительной влажностью воздуха для самых распространенных форм приема банных процедур и зон комфорта.

Температура in °C

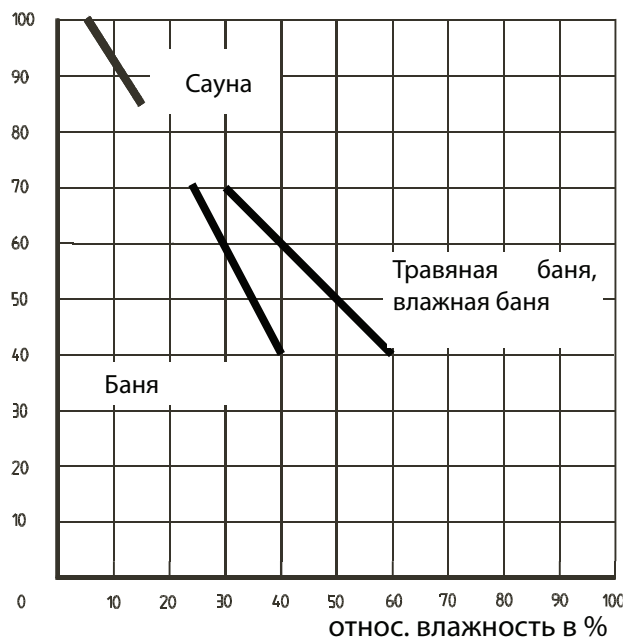

Отображенная на дисплее интенсивность влажности соответствует пропорциональной по времени настройке испарителя. Поэтому на дисплее предварительно задается или отображается не относительная влажность воздуха, а частота включения испарителя в процентах. График наглядно это показывает.

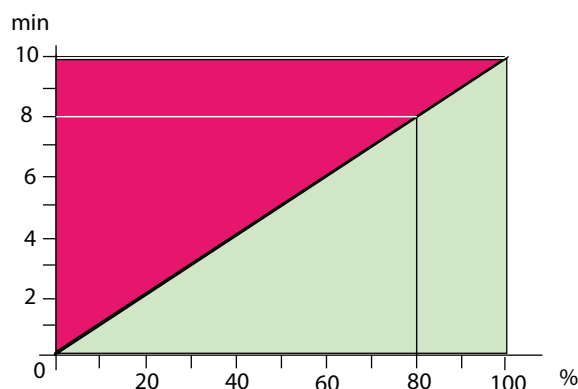

Испаритель всегда управляется тогда, когда в поле «Влажность» отображается какое-либо значение. Пожалуйста, следите также за тем, чтобы испаритель включался лишь в том случае, если температура в кабине упала до настроенного значения.

Интенсивность влажности (пропорциональное управление)

Если здесь введено значение, система сауны после включения автоматически переходит на влажный режим.

В режиме ожидания

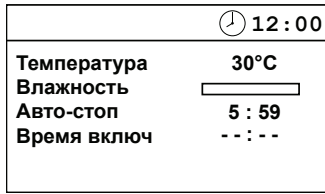

MODE

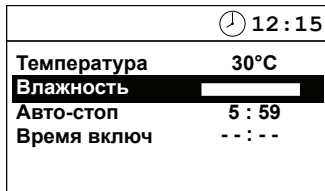
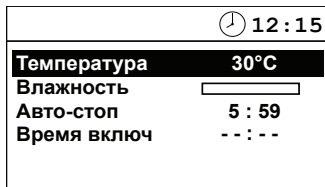

MODE

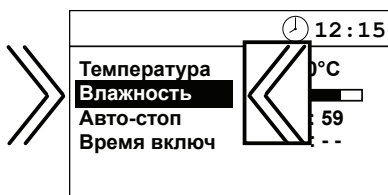
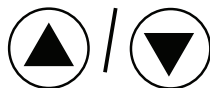
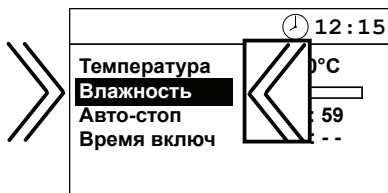

MODE > 3 секунд

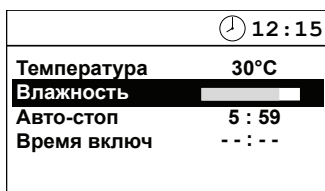

15 секунд / [Power button] > 3 секунд

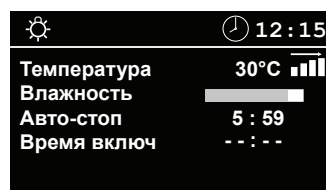
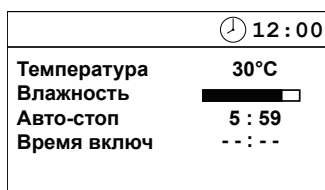

В режиме работы

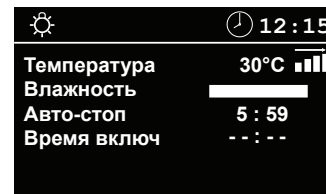

MODE

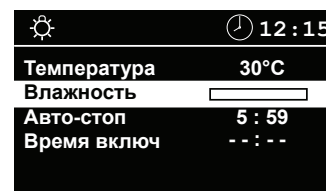
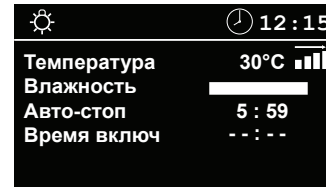

MODE

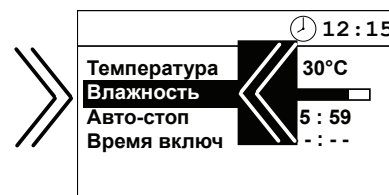

MODE > 3 секунд



15 секунд





Влажный режим при подключенном датчике влажности

Интенсивность: Если здесь введено значение, система сауны после включения автоматически переходит на влажный режим.

В режиме ожидания

🕒 12:00	
Температура	30°C
Влажность	0%
Авто-стоп	5 : 59
Время включ	--- --

MODE

🕒 12:15	
Температура	30°C
Влажность	0%
Авто-стоп	5 : 59
Время включ	--- --

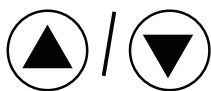

🕒 12:15	
Температура	30°C
Влажность	0%
Авто-стоп	5 : 59
Время включ	--- --

MODE

🕒 12:15	
Температура	30°C
Влажность	0%
Авто-стоп	5 : 59
Время включ	--- --

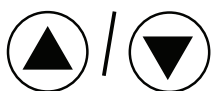

🕒 12:15	
Температура	30°C
Влажность	70%
Авто-стоп	5 : 59
Время включ	--- --

MODE > 3 сек.

🕒 12:15	
Температура	30°C
Влажность	70%
Авто-стоп	5 : 59
Время включ	--- --

15 сек. / 🔌 > 3 Сек

🕒 12:00	
Температура	30°C
Влажность	70%
Авто-стоп	5 : 59
Время включ	--- --

🕒 12:15	
Температура	30°C
Влажность	70%
Авто-стоп	5 : 59
Время включ	--- --

В режиме работы

🕒 12:15	
Температура	30°C
Влажность	0%
Авто-стоп	5 : 59
Время включ	--- --

MODE

🕒 12:15	
Температура	30°C
Влажность	0%
Авто-стоп	5 : 59
Время включ	--- --

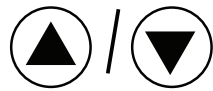

🕒 12:15	
Температура	30°C
Влажность	0%
Авто-стоп	5 : 59
Время включ	--- --

MODE

🕒 12:15	
Температура	30°C
Влажность	0%
Авто-стоп	5 : 59
Время включ	--- --

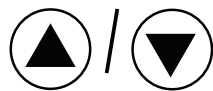

🕒 12:15	
Температура	30°C
Влажность	70%
Авто-стоп	5 : 59
Время включ	--- --

MODE > 3 сек.

🕒 12:15	
Температура	30°C
Влажность	70%
Авто-стоп	5 : 59
Время включ	--- --

15 сек.

🕒 12:15	
Температура	30°C
Влажность	70%
Авто-стоп	5 : 59
Время включ	--- --

Указанная на экране влажность воздуха отображает при подключенном датчике влажности значению относ. влажности воздуха в районе датчика. Соответственно на на экране задается и отображается относ. влажность воздуха. См. таблицу ниже - значения слева от кривой (зеленая зона) могут быть запрограммированы. Значения справа, как небезопасные, задать нельзя.

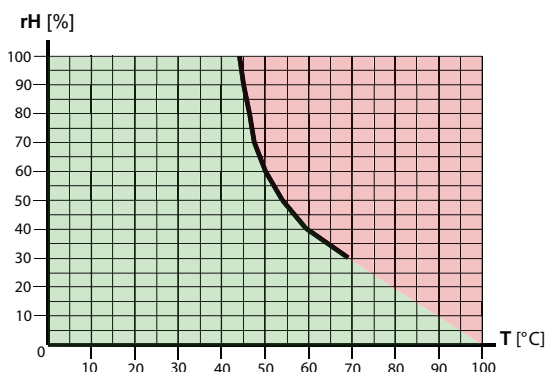

Испаритель будет включен только если в поле „влажность“ будет задано какое-либо значение. При пустом поле влажный режим отключен. Обратите внимание, что испаритель будет работать только тогда, когда температура в сауне будет не выше предела для заданной влажности. Если сауна перед этим работала в сухом режиме, то температура должна сначала опуститься до максимально допустимого значения.

Например, если сауна работала при 90 °C и затем была переключена во влажный режим, то испаритель начнет работать только после того, как температура опустится до максимально допустимого значения для заданной влажности (см. таблицу выше).

Выключение системы сауны во влажном режиме

Чтобы после влажного режима высушить кабину сауны, после выключения влажного режима активируется фаза сушки кабины. Для этого приibl. в течение 30 минут кабина нагревается до 90°C. В верхней части дисплея это отображается в виде мигающего символа . Дополнительно включается опционально встраиваемый вентилятор на время фазы подогрева.

После истечения времени фазы подогрева система сауны окончательно отключается.

Если Вы хотите отменить фазу подогрева раньше, повторно нажмите кнопку .

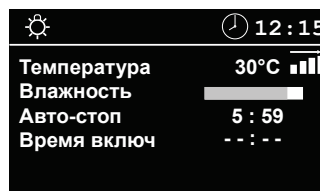

Автоматическое / выключение.

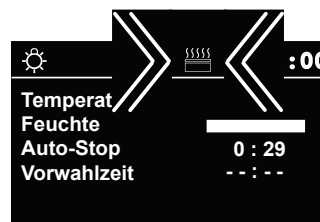

Автоматическое / выключение.

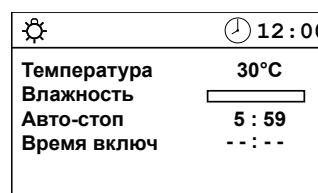

Автоматическое выключение

Автоматическое выключение представляет собой время, которым ограничивается фаза нагрева. После истечения этого времени система сауны автоматически отключается.

В зависимости от конфигурации системы управления возможна настройка времени от 0:01 до 6:00 или 12:00 часов.

В режиме ожидания

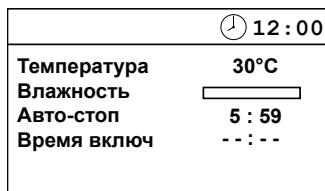

MODE

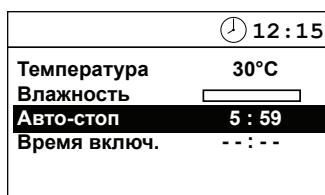
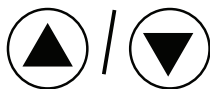
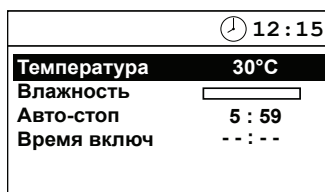

MODE

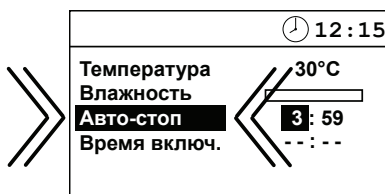
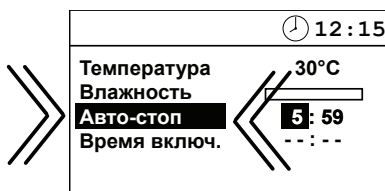

MODE

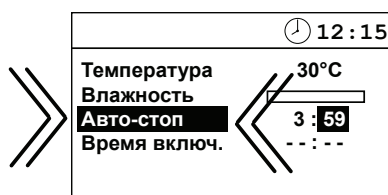

В режиме работы



MODE



MODE



MODE



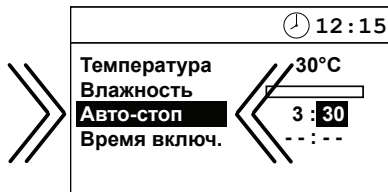



MODE > 3 секунд

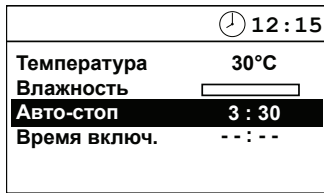

MODE > 3 секунд



15 секунд /  > 3 секунд

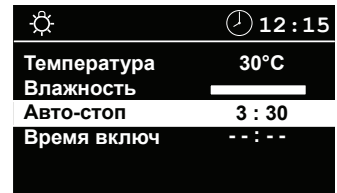

15 секунд / 

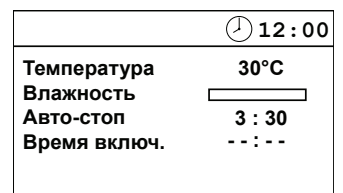
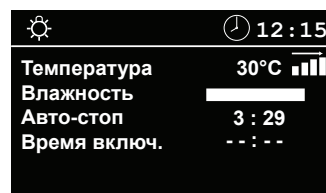
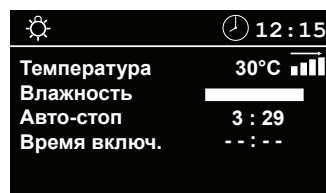
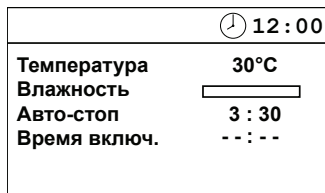

Предварительно заданное время включения (таймер)

С помощью предварительно заданного времени Вы можете задать момент включения Вашей печи сауны в течение 24 часов.



При этом всегда проверяйте, чтобы перед началом процесса нагрева на печи сауны не было посторонних предметов. Опасность пожара!

Однако учитывайте, что кабина нагревается примерно 40-50 минут до создания приятного климата. Если Вы намереваетесь воспользоваться сауной, например, в 18:00 часов, установите время на 17:10 часов.

Если система сауны должна работать без предварительно заданного времени, на дисплее в соответствующей строке необходимо ввести «-- : --».

В режиме ожидания

	🕒 12:00
Температура	30°C
Влажность	▬
Авто-стоп	5 : 59
Время включ	-- : --

MODE

	🕒 12:15
Температура	30°C
Влажность	▬
Авто-стоп	5 : 59
Время включ	-- : --



	🕒 12:15
Температура	30°C
Влажность	▬
Авто-стоп	5 : 59
Время включ	-- : --

MODE

	🕒 12:15
Температура	30°C
Влажность	▬
Авто-стоп	5 : 59
Время включ	-- : --



	🕒 12:15
Температура	30°C
Влажность	▬
Авто-стоп	5 : 59
Время включ	17 : --

MODE

В режиме работы

☀	🕒 12:15
Температура	30°C
Влажность	▬
Авто-стоп	5 : 59
Время включ	-- : --

MODE

☀	🕒 12:15
Температура	30°C
Влажность	▬
Авто-стоп	5 : 59
Время включ	-- : --



☀	🕒 12:15
Температура	30°C
Влажность	▬
Авто-стоп	5 : 59
Время включ	-- : --

MODE

☀	🕒 12:15
Температура	30°C
Влажность	▬
Авто-стоп	5 : 59
Время включ	-- : --



☀	🕒 12:15
Температура	30°C
Влажность	▬
Авто-стоп	5 : 59
Время вклк	17 : --

MODE

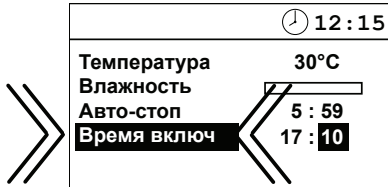
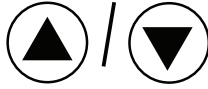
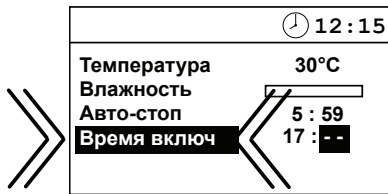

MODE > 3 секунд

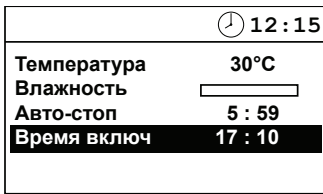

15 секунд /



MODE > 3 секунд



15 секунд /

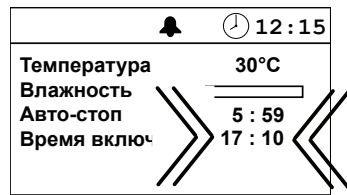
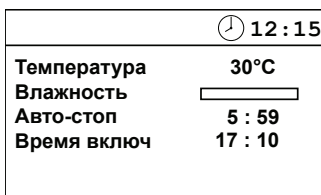

К предварительно заданному времени

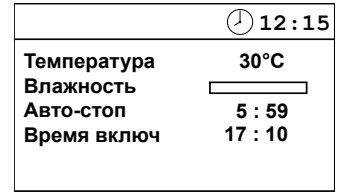

Активация предварительно заданного времени

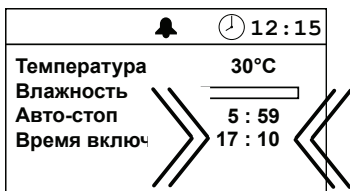

К предварительно заданному времени



Деактивация предварительно заданного времени

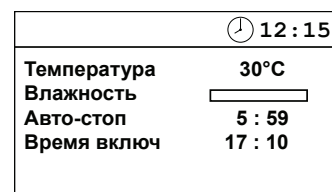
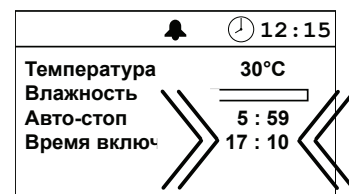

Если система сауны должна работать без предварительно заданного времени, на дисплее в соответствующей строке необходимо ввести "-- : --".

Функция Lifeguard

Здесь Вы можете задать, спустя какое время работа печи (нагрев) будет автоматически прервана (прекращена), после чего нажатием кнопки **MODE** работа будет заново запущена на новый отрезок времени, заданной в функции "Lifeguard".

Эта настройка возможна только в режиме ожидания, если функция "**Lifeguard**" активирована в базовых настройках.

В режиме ожидания

🕒 12:00	
Температура	30°C
Влажность	▬
Авто-стоп	5 : 59
Время включ	-- : --
Life - Guard	20 min

MODE

🕒 12:00	
Температура	30°C
Влажность	▬
Авто-стоп	5 : 59
Время включ	-- : --
Life - Guard	15 min

15 секунд / 🕒 > 3 секунд

🕒 12:00	
Температура	30°C
Влажность	▬
Авто-стоп	5 : 59
Время включ	-- : --
Life - Guard	20 min



🕒 12:00	
Температура	30°C
Влажность	▬
Авто-стоп	5 : 59
Время включ	-- : --
Life - Guard	15 min

⚙️ 🕒 12:15	
Температура	30°C
Влажность	▬
Авто-стоп	5 : 59
Время включ	-- : --
Life - Guard	15 min

🕒 12:00	
Температура	30°C
Влажность	▬
Авто-стоп	5 : 59
Время включ	-- : --
Life - Guard	20 min

MODE

🕒 12:00	
Температура	30°C
Влажность	▬
Авто-стоп	5 : 59
Время включ	-- : --
Life - Guard	20 min



🕒 12:00	
Температура	30°C
Влажность	▬
Авто-стоп	5 : 59
Время включ	-- : --
Life - Guard	15 min

MODE

Расширение ограничения времени нагрева

При помощи изменения положения мостика ограничителя времени нагрева Вы можете изменить ограничение с 6:00 часов (стандарт) до 12:00 часов, или до безлимитного положения. Помните, что такое расширение допустимо только в коммерческих саунах!



Подобные работы должны выполняться только специалистом. При всех работах с открытым прибором его следует полностью обесточить (выключить главный выключатель либо удалить предохранители в сети). **Высокое напряжение!**

Снимите переднюю крышку с прибора (крепежный шуруп на верхней части).



- | | | |
|--------|--|--|
| Мостик | | 6:00 часов ограничение времени нагрева (заводская установка) |
| Мостик | | 12:00 часов ограничение времени нагрева |
| Мостик | | без ограничения времени нагрева |



Предохранители прибора

На обратной стороне платы расположены 2 плавких предохранителя:

- | | |
|---------------|---|
| F1 = T 2A | Первичный предохранитель электроники, освещения и вентилятора |
| F2 = T 250 mA | Вторичный предохранитель электроники |

Сообщения о неисправностях

Блок управления постоянно контролирует датчики на короткое замыкание и обрыв. Одновременно он проверяет, достаточно ли воды в резервуаре испарителя.

Сообщения о неисправностях появляются следующим образом:

Индикация	Причина	Устранение
<div style="text-align: right;">🕒 12:00</div> <p>Дефект - датч.</p>	<p>Обрыв в цепи датчика температуры</p> <p>Датчик температуры (КТУ) неисправен, или провод к датчику температуры оборван.</p>	<p>Поручить специалисту проверку проводов и датчика КТУ.</p> <p>Проверить сопротивление датчика: при 20°C должно быть приibl. 2 кΩ . Заменить если неисправен.</p>
<div style="text-align: right;">🕒 12:00</div> <p>КЗ датчика</p>	<p>Короткое замыкание в цепи датчика</p> <p>Датчик температуры (КТУ) неисправен, или провод к датчику температуры замкнут накоротко.</p>	<p>Поручить специалисту проверку проводов и датчика.</p> <p>Заменить если неисправен.</p>
<div style="text-align: right;">🕒 12:00</div> <p>Термо-предохр-ль</p>	<p>Обрыв в цепи ограничителя темпер.</p> <p>Сработал предохранитель перегрева (142°C), или провод к предохранителю перегрева оборван.</p>	<p>Поручить специалисту проверку проводов, контактов и предохранителя перегрева.</p> <p>Заменить предохранитель.</p>
<div style="text-align: right;">🕒 12:00</div> <p>Bankfühler -bruch</p>	<p>Разрыв в цепи 2ого датчика температуры</p>	<p>Поручить специалисту проверку проводов и датчика. Заменить если неисправен.</p>
<div style="text-align: right;">🕒 12:00</div> <p>Bankfühler -schluss</p>	<p>Короткое замыкание в цепи 2ого датчика температуры</p>	<p>смотри выше</p>
<div style="text-align: right;">🕒 12:00</div> <p>Feuchte-fühler</p>	<p>Короткое замыкание в цепи датчика влажности</p>	<p>смотри выше.</p>
<div style="text-align: right;">🕒 12:00</div> <p>Нехв. воды</p>	<p>Недостаток воды</p> <p>Вода в баке испарителя израсходована</p>	<p>Долить воду.</p> <p> Осторожно, в резервуаре расположены горячие детали. При заливании холодной воды возможно сильное парообразование. Опасность ошпаривания!</p> <p>Если вода не заливается, спустя 2 минуты установка полностью отключается.</p>
<div style="text-align: right;">🕒 12:00</div> <p>Нехв. воды</p>	<p>Недостаток воды</p> <p>Вода в баке испарителя израсходована и испаритель отключен</p>	<p>Чтобы вновь ввести установку в эксплуатацию, необходимо ее сначала выключить с помощью кнопки  , затем заполнить резервуар испарителя и, как обычно, повторно включить установку.</p>

Выключатель прибора (Switch-off)

С верхней стороны блока управления Вы найдете выключатель прибора. С его помощью при необходимости можно отключить прибор от сети.

выключатель на пультах ECON

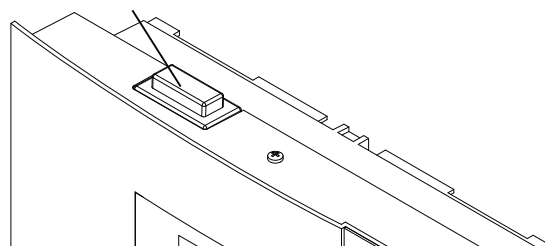

Выключатель

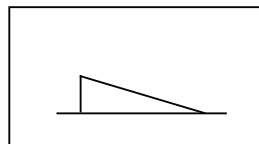

Прибор включен
(стандартное
положение)

Нажмите выключатель прибора с левой стороны кулисного переключателя до первой точки фиксации (положение 0). Теперь прибор полностью выключен.

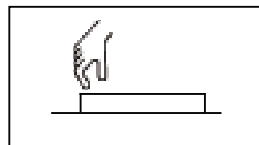

Прибор отключен
(полностью);
Положение 0.

Чтобы при выключенном приборе включить освещение в кабине, нажмите на кулисный переключатель с левой стороны до второй точки фиксации (положение II).

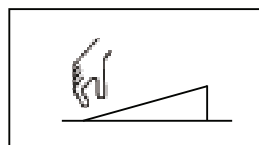

Свет включен;
Прибор выключен.
Положение II.

Чтобы снова привести прибор в состояние готовности к эксплуатации, верните переключатель в исходное положение (положение I).

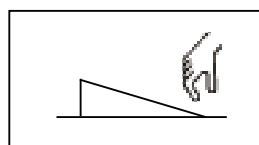

Прибор включен.
Положение I.

Изготовитель:

EOS Saunatechnik GmbH
Schneiderstriesch 1
35759 Driedorf
Deutschland / Германия

Адрес сервисного центра в РФ:

ООО „Саунамастер“
121471, Москва, Киевское ш., БП «Румянцево»
928 г

Телефоны: +7 (495) 564-8772, 564-8773,
995-9744, 775-9965
Факс: +7 (495) 564-8773

info@eos-werke.ru
www.eos-werke.ru

Гарантия

Гарантийные обязательства согласно действующим законодательным положениям.

Гарантия изготовителя:

- Гарантийный срок начинается с даты чека (счёта) и длится 3 года (при коммерческой эксплуатации 2 года).
- Претензии по гарантии принимаются только по предъявлении чека об оплате.
- Гарантия аннулируется при изменениях в приборе, сделанных без официального разрешения изготовителя.
- Гарантия аннулируется при дефектах, возникших вследствие ремонта или вмешательства неуполномоченных лиц или ненадлежащего использования прибора.
- В случае рекламации необходимо указать серийный №, № артикула, а также обозначение прибора и подробное описание неполадки.
- Гарантия включает возмещение дефектных деталей прибора, за исключением обычного износа.

При неполадках прибор должен быть отправлен нашему сервисному отделу в оригинальной или иной соответствующей упаковке (ВНИМАНИЕ: опасность транспортных повреждений).

Отправляйте прибор в обязательном сопровождении данного гарантийного талона, заполнив его надлежащим образом.

Транспортные расходы за счет потребителя. При рекламациях за пределами ФРГ следует обращаться к дилеру / поставщику. Непосредственное гарантийное обслуживание сервисным центром завода-производителя в этом случае невозможно.

Дата сдачи в эксплуатацию:

Подпись и печать авторизованного электромонтера / дилера:

Порядок возврата товара (RMA) - указания для обратной доставки!

Уважаемый клиент,

мы желаем Вам получить удовольствие от заказанных товаров. В случае, если Вы в порядке исключения будете не совсем довольны товаром, мы просим Вас принять во внимание следующий порядок возврата. Только в этом случае гарантируется быстрый и беспрепятственный возврат.

При любом возврате следует обязательно учитывать!

- Имеющийся формуляр **RMA** всегда **заполнять полностью и прилагать** вместе с **копией чека** для отправляемого товара! Пожалуйста, не приклеивать его к товару или его упаковке. **Без этих документов обработка не возможна**
- **Подлежащие оплате посылки на территории Германии не принимаются** и возвращаются отправителю, который обязан оплатить пересылку! Пожалуйста, всегда запрашивайте **№ RMA** для экономной пересылки.
- **Пожалуйста, следите за тем**, чтобы товар был отправлен **без видимых следов использования** в неизменном **полном объеме и неповрежденной оригинальной упаковке**.
- Пожалуйста, воспользуйтесь **дополнительной прочной и неломающейся упаковкой**, можно заполнить ее, например, пенополистиролом, газетами и т. п. Повреждения при транспортировке по причине недостаточной упаковки оплачиваются отправителем.

Тип рекламации:

1) Повреждение при транспортировке

- Пожалуйста, **немедленно** проверьте содержимое Вашей посылки и **сообщите** о каждом повреждении перевозчику (транспортной компании).
- Не использовать поврежденный товар!
- **Перевозчик** должна выдать Вам **письменное подтверждение** о наличии повреждения.
- **Затем по телефону немедленно сообщите о повреждении Вашему продавцу**. Последний обсудит с Вами ход дальнейших действий.
- При поврежденной упаковке используйте дополнительную коробку большего размера. Обязательно приложите **подтверждение о наличии повреждения** от транспортной компании!

2) Поставка дефектного товара

- Срок гарантии составляет 2 года. Если поставленный товар **дефектен, отсутствуют какие-либо принадлежности** или поставлен **неправильный тип** или **неправильный объем**, свяжитесь с Вашим продавцом. Он обсудит с Вами Ваш отдельный случай и постарается найти удобное для Вас решение.
- Для **экономной пересылки** на территории Германии Вы получите **№ RMA** от производителя.
- Любая отправка товара обратно должна осуществляться в **оригинальной упаковке товара в полном объеме**. Пожалуйста, упаковывайте товар таким образом, чтобы он не повредился. Если Вам поставлен **неправильный товар**, пожалуйста, не пользуйтесь им!

3) Проблемы при монтаже и работе

- Пожалуйста, **прочитайте сначала полностью руководство**, входящее в объем поставки, и соблюдайте, прежде всего, содержащиеся в нем указания по монтажу и установке.
- **Вашим первым контактным лицом всегда должен быть продавец**, так как он наилучшим образом информирован о „своем“ продукте и имеет представление о возможных трудностях.
- При нарушении работы товара убедитесь сначала, что товар действительно дефектен. Благодаря контролю качества при производстве дефекты в новых приборах выявляются очень редко.